

MUSE

M-230 GH

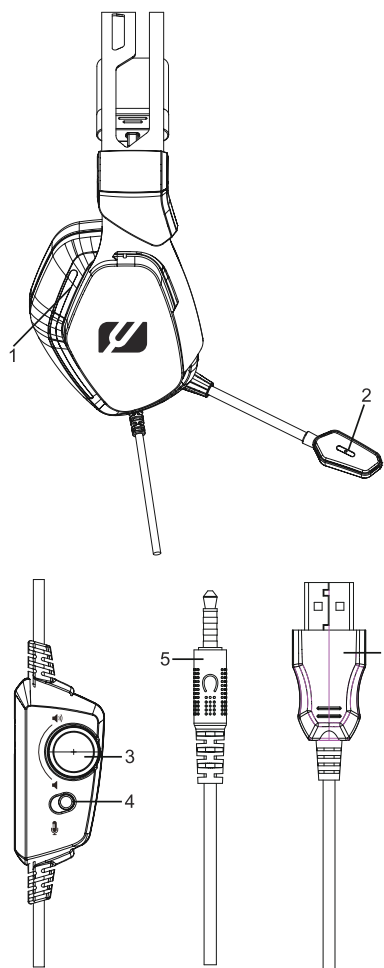

- FR** Manuel de l'utilisateur
- GB** User Manual
- PT** Manual do Utilizador
- DE** Benutzerhandbuch
- ES** Manual de instrucciones
- IT** Manuale di istruzioni
- NL** Handleiding



FR CASQUE GAMING

EMPLACEMENT ET DESCRIPTION DES COMMANDES

1. Eclairage des lumières (Leds) de couleur
2. Microphone
3. Contrôle du volume
4. Interrupteur de mise en sourdine du microphone
5. Prise stéréo 3,5 mm (pour casque)
6. Connecteur USB (pour l'éclairage de couleur)

ACCESSOIRE

Câble répartiteur en Y mâle vers femelle de 3,5 mm x 1

CONFIGURATION DU CASQUE

1. Connectez le casque à l'appareil (ordinateur, console de jeu, etc.) à l'aide du câble répartiteur en Y mâle vers femelle de 3,5 mm fourni. Vous pouvez également connecter le casque à l'appareil (Notebook, etc.) directement si disponible.
2. Insérez la prise USB dans le port USB de votre appareil externe, l'éclairage LED s'allumera et clignotera alternativement. Remarque: il s'agit d'une étape facultative et elle n'est utilisée que pour activer le l'éclairage LED. Cela n'affecte pas la fonctionnalité globale de l'audio/du casque.
3. Votre casque est maintenant prêt à l'emploi. Ouvrez les paramètres sonores de votre ordinateur pour régler au mieux votre casque à votre convenance. (Certains consoles de jeux nécessitent que les utilisateurs fassent le réglage de l'audio du casque à partir du paramètre audio principal de la console. Veuillez consulter les instructions spécifiques à votre console.)
4. Contrôlez le volume en tournant le bouton de commande du volume.
5. Activez/désactivez le microphone à l'aide de l'interrupteur de mise en sourdine.

Afin de réduire les risques de lésions auditives, n'écoutez pas de la musique à un volume élevé pendant longtemps.

Tension de sortie maximum $\leq 150\text{mV}$
Tension caractéristique large bande $\geq 75\text{mV}$

RÉSOLUTION DES PROBLÈMES

En cas de problème avec cette unité, vérifiez ce qui suit avant de demander une réparation:

Pas de son

- Assurez-vous que votre casque soit correctement connecté à un périphérique externe.
- Le volume de l'appareil externe est réglé au minimum, augmentez le volume.
- Le volume du M-230 GH est réglé au minimum, augmentez le volume.

SPÉCIFICATIONS

Sensibilité: $119\text{dB} \pm 3\text{dB}$
Sensibilité du micro: $-42\text{dB} \pm 3\text{dB}$
Réponse en fréquence: 20Hz to 20KHz
Impédance: 32 Ohm
Diamètre du haut-parleur: 50mm

Les caractéristiques et les spécifications sont sujettes à modification sans préavis.

AVERTISSEMENT:

- Ne placez pas de bougie sur ou à proximité de l'appareil.
- Utilisez cet appareil dans des climats tempérés.
- Veillez à ne pas exposer votre appareil aux éclaboussures.
- Prévoyez un espace de 5 cm minimum autour de l'appareil pour assurer une ventilation suffisante.
- Ne placez pas de récipient rempli de liquide, tel qu'un vase, sur l'appareil.
- Un niveau de volume trop élevé peut entraîner une perte auditive.
- Sous l'influence du phénomène transitoire rapide et / ou phénomène électrostatique électrique, le produit pourrait présenter des dysfonctionnements et l'utilisateur devra faire une réinitialisation de l'appareil.
- Le fonctionnement normal du produit peut être perturbé par de fortes interférences électromagnétiques. Si tel est le cas, il suffit de réinitialiser le produit pour qu'il reprenne son fonctionnement normal en suivant le manuel d'instructions. Si le fonctionnement ne revient toujours pas à la normale, veuillez déplacer et utiliser le produit dans un endroit offrant une meilleure réception.

Si à l'avenir vous désirez vous débarrasser de cet appareil, veuillez noter que les appareils électriques ne doivent pas être jetés avec les ordures ménagères. Renseignez-vous pour connaître le centre de recyclage le plus proche. Consultez les autorités locales ou votre revendeur pour plus de détails (directive sur les déchets des équipements électriques et électroniques).

Nos emballages peuvent faire l'objet d'une consigne de tri, pour en savoir plus: www.quefairedemesdechets.fr

NEW ONE S.A.S
10, Rue de la Mission, 25480 Ecole Valentin, France



GB GAMING HEADPHONES

LOCATION OF CONTROLS

1. LED color lights
2. Microphone
3. Volume control
4. Microphone mute switch
5. 3.5mm stereo plug (for headphones)
6. USB connector (for color lights)

ACCESSORY

3.5mm male-to-female Y-Splitter cable x1

SETTING UP THE HEADPHONES

1. Connect the headphones to the device (computer, gaming console, etc.) by using the supplied 3.5mm male-to-female Y-Splitter cable. Also you can connect headphones to the device (Notebook, etc.) directly if available.
2. Insert the USB plug to the USB port on your external device, the LED lights turns on and change in cycles. (Note: this is an optional step and it's only used to activate the LED lights. This does not affect the overall audio/headphones functionality)
3. Your headphone is now ready to use. Open your computer's sound setting to fine-tune the headphones to your liking. (Some gaming consoles requires users to route the audio to the headphones from the console's main audio setting. Please refer to your console for specific instructions.)
4. Control volume by rotating the volume knob.
5. Turn the microphone on/off by using the mute switch.

To prevent possible hearing damage, do not listen at high volume levels for long periods.

Maximum output voltage $\leq 150\text{mV}$
Wide Band Characteristic Voltage $\geq 75\text{mV}$

TROUBLESHOOTING GUIDE

Should this unit exhibit a problem, check the following before seeking service:

No Sound

- Make sure your headphones is connected with external device properly.
- External device's volume is set to minimum; raise volume.
- The M-230 GH's volume is set to minimum; raise volume.

SPECIFICATIONS

Sensitivity: $119\text{dB} \pm 3\text{dB}$
Mic sensitivity: $-42\text{dB} \pm 3\text{dB}$
Frequency response: 20Hz to 20KHz
Impedance: 32 Ohm
Speaker diameter: 50mm

Specifications are subject to change without notice.

WARNING!

- No naked flame sources, such as lighted candles, should be placed on the apparatus.
- The use of apparatus in moderate climates.
- The apparatus should not be exposed to dripping or splashing.
- Ensure a minimum distance of 5cm around the apparatus for sufficient ventilation.
- Do not place objects filled with liquids, such as vases, on the apparatus.
- Excessive sound pressure from earphones and headphones can cause hearing loss.
- Under the influence of fast transient and / or electrostatic electric phenomenon, the product may malfunction and the user must perform a power reset of the device
- The normal function of the product may be disturbed by strong Electro-Magnetic Interference. If so, simply reset the product to resume normal operation by following the instruction manual. In case the function could not resume, please use the product in other location.

If at any time in the future you should need to dispose of this product please note that Waste electrical products should not be disposed of with household waste. Please recycle where facilities exist. Check with your Local Authority or retailer for recycling advice. (Waste Electrical and Electronic Equipment Directive)

NEW ONE S.A.S
10, Rue de la Mission, 25480 Ecole Valentin, France



PT AUSCULTADORES GAMING

DESCRIÇÃO DO APARELHO

1. Luzes coloridas
2. Microfone
3. Controle de volume
4. Microfone com botão de mudo
5. Ficha jack estéreo 3,5mm (para fones de ouvido)
6. Conector USB (para luzes coloridas)

ACESSÓRIO

Cabo Y-Splitter de 3,5 mm macho-fêmea x1

CONFIGURAR AUSCULTADORES

1. Conecte os auscultadores ao dispositivo (computador, consola de jogos etc.) usando o cabo Y-Splitter de 3,5 mm macho-fêmea fornecido. Além disso, pode conectar os auscultadores ao dispositivo (portátil, ect.) diretamente, se disponível.
2. Insira a ficha USB na entrada USB do seu dispositivo externo, a luz LED acende e muda em ciclo. (Nota: esta é uma etapa opcional e é usada apenas para ativar a luz LED. Isso não afeta a funcionalidade geral do áudio/auscultadores)
3. Os auscultadores estão prontos para utilização. Abra a configuração de som do seu computador para ajustar o som dos auscultadores ao seu gosto. (Algumas consolas de jogos exigem que os utilizadores direcionem o áudio para os auscultadores a partir da principal configuração de áudio da consola. Consulte a sua consola para obter instruções específicas.)
4. Controle o volume girando o botão de volume.
5. Ligue /desligue o microfone usando o botão de mudo.

Para prevenir possíveis danos auditivos, não escute em volumes muito altos por longos períodos de tempo.

Tensão máxima de saída $\leq 150\text{mV}$
Tensão específica de amplitude de banda $\geq 75\text{mV}$

GUIA DE RESOLUÇÃO DE PROBLEMAS

Caso este aparelho apresente um problema, verifique as seguintes soluções antes de contactar um técnico:

Sem som

- Verifique se os auscultadores estão conectados corretamente ao dispositivo externo.
- O nível de volume do dispositivo externo está no mínimo; aumente o volume.
- O nível de volume do M-230 GH está no mínimo; aumente o volume.

ESPECIFICAÇÕES

Sensibilidade: $119\text{dB} \pm 3\text{dB}$
Sensibilidade do microfone: $-42\text{dB} \pm 3\text{dB}$
Resposta de frequência: 20Hz to 20KHz
Impedância: 32 Ohm
Diâmetro da coluna: 50mm

O desenho e as especificações estão sujeitas a mudanças sem aviso prévio.

AVISO:

- Não coloque velas sobre ou na proximidade do aparelho.
- Utilize este aparelho em climas temperados.
- Certifique-se de que não expõe o aparelho a salpicos.
- Preveja um espaço mínimo de 5 cm à volta do aparelho para garantir uma ventilação suficiente.
- Não coloque qualquer recipiente com líquido, como uma jarra, sobre o aparelho.
- Um nível de volume demasiado alto pode levar a perdas auditivas.
- Sob o efeito de fenômenos electrostáticos e/ou eléctricos transitórios, o produto pode apresentar anomalias e pode acabar por ser necessário proceder-se a uma reinicialização.
- A função normal do produto pode ser interrompida por fortes interferências eletromagnéticas. Nesse caso, basta reiniciar o produto para retomar a operação normal seguindo o manual de instruções. Caso a função não possa ser retomada, utilize o produto noutra local.

Se no futuro pretender deitar fora este aparelho, note que os aparelhos eléctricos não devem ser lançados nas lixeiras de resíduos domésticos. Informe-se para conhecer o centro de reciclagem mais próximo. Consulte as autoridades locais ou o seu revendedor para mais detalhes (Directiva sobre os resíduos dos equipamentos eléctricos e electrónicos).

NEW ONE S.A.S
10, Rue de la Mission, 25480 Ecole Valentin, France



FR Lire attentivement les instructions avant de faire fonctionner l'appareil.

GB Please read the instruction carefully before operating the unit.

PT Leia este manual com atenção antes de qualquer utilização.

DE Bitte lesen sie dieses handbuch vor dem gebrauch des gerätes sorgfältig durch.

ES Antes de utilizar este aparato, lea atentamente las siguientes instrucciones.

IT Leggere attentamente questo manuale prima di utilizzare l'apparecchio.

NL Lees deze handleiding aandachtig voor u het toestel gebruikt.

DE GAMING-KOPFHÖRER

BESCHREIBUNG DES GERÄTES

1. Farblichter
2. Mikrofon
3. Lautstärkeregler
4. Mikrofon mit Stummuschaltung
5. 3,5 mm-Stereoanschluss (für Kopfhörer)
6. USB-Anschluss (für Farblichter)

ZUBEHÖR

3,5mm Stecker-auf-Buchse Y-Verteilerkabel x1

KOPFHÖRER EINRICHTEN

1. Verbinden Sie die Kopfhörer unter Verwendung des mitgelieferten 3,5mm Stecker-auf-Buchse Y-Verteilerkabels mit einem Gerät (Computer, Spielkonsole, usw.). Sie können die Kopfhörer gegebenenfalls auch direkt mit einem Gerät (Notebook, usw.) verbinden.
2. Schließen Sie den USB-Stecker an den USB-Port Ihres externen Geräts an; die LED-Farblichter leuchtet auf und blinkt in Intervallen. (Hinweis: Dies ist ein optionaler Schritt und dient nur der Aktivierung der LED-Farblichter; er hat keine Auswirkungen auf die Gesamtfunktionalität von Audiosystem und Kopfhörern.)
3. Ihre Kopfhörer sind nun betriebsbereit. Öffnen Sie die Soundeinstellungen an Ihrem Computer, um die Kopfhörer ganz nach Ihren Vorlieben einzustellen. (Bei einigen Spielkonsolen muss die Audiowiedergabe über die Hauptaudioeinstellungen der Spielkonsole an die Kopfhörer weitergeleitet werden. Informieren Sie sich entsprechend in der Bedienungsanleitung Ihrer Spielkonsole.)
4. Stellen Sie die Lautstärke mit dem Lautstärkeregler ein.
5. Verwenden Sie die Stummuschaltung, um das Mikrofon ein- bzw. auszuschalten.

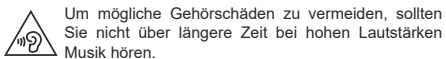

Um mögliche Gehörschäden zu vermeiden, sollten Sie nicht über längere Zeit bei hohen Lautstärken Musik hören.

Max. Ausgangsleistung ≤ 150mW
Charakteristische Breitbandspannung ≥ 75mV

FEHLERBEHEBUNG

Wenn das Gerät ein Problem aufweist, überprüfen Sie die folgenden Punkte, bevor Sie sich an den Kundendienst wenden:

Kein Ton

- Stellen Sie sicher, dass Ihre Kopfhörer sicher mit dem externen Gerät verbunden sind.
- Die Lautstärke des externen Geräts ist auf das Minimum eingestellt. Erhöhen Sie die Lautstärke.
- Die Lautstärke des M-230 GH ist auf das Minimum eingestellt. Erhöhen Sie die Lautstärke.

TECHNISCHE DATEN

Empfindlichkeit: 119dB ± 3dB
Mikrofonempfindlichkeit: -42dB ± 3dB
Frequenzbereich: 20Hz to 20KHz
Impedanz: 32 Ohm
Durchmesser Lautsprecher: 50mm

Gestaltung und Ausführung bleiben Änderungen vorbehalten.

WARNHINWEIS:

- Stellen Sie keine Kerzen auf oder in die Nähe des Gerätes.
- Verwenden Sie das Gerät in gemäßigten Klimazonen.
- Achten Sie darauf, das Gerät keinem Spritzwasser auszusetzen.
- Planen Sie einen Abstand von mindestens 5 cm rund um das Gerät für eine ausreichende Belüftung ein.
- Platzieren Sie keine Behältnisse mit Flüssigkeit, wie zum Beispiel eine Vase, auf das Gerät.
- Eine zu hohe Lautstärke kann zu einem Hörverlust führen.
- Unter der Einwirkung von elektrostatischen und/oder elektrischen Phänomenen kann das Produkt Fehlfunktionen aufweisen. Ein Zurücksetzen auf die Werkseinstellungen kann sich als notwendig erweisen.
- Der ordnungsgemäße Betrieb des Geräts kann durch starke elektromagnetische Störungen beeinträchtigt werden. Setzen Sie das Gerät in solch einem Fall gemäß den Angaben in der Bedienungsanleitung zurück, um den normalen Betrieb wieder herzustellen. Falls der ordnungsgemäße Betrieb nicht fortgesetzt werden kann, versuchen Sie das Gerät an einem anderen Ort zu verwenden.

 Wenn Sie dieses Gerät später einmal entsorgen möchten, beachten Sie bitte, dass elektrische Geräte nicht mit dem Hausmüll entsorgt werden dürfen. Erkundigen Sie sich nach der nächstliegenden Recyclingmöglichkeit in Ihrer Umgebung. Für weitere Informationen, wenden Sie sich an die kommunalen Behörden oder Ihren Händler (Richtlinie über Elektro- und Elektronik-Altgeräte).

ES AURICULARES PARA JUGAR

DESCRIPCIÓN DEL APARATO

1. Luces de colores
2. Micrófono
3. Control de volumen
4. Interruptor de silenciar micrófono
5. Plug estéreo de 3,5mm (para auriculares)
6. Conector USB (para luces de colores)

ACCESORIO

Cable divisor en Y macho a hembra de 3,5 mm x1

CONFIGURACIÓN DE LOS AURICULARES

1. Conecte los auriculares al dispositivo (un ordenador, videoconsola, etc.) usando el cable divisor en Y macho a hembra de 3,5 mm. También puede conectar auriculares al dispositivo (Notebook, etc.) directamente si está disponible.
2. Inserte el enchufe USB en el puerto USB del dispositivo externo, la luz LED se encenderá y cambiará en ciclos. (Nota: este es un paso opcional y solo se usa para activar la luz LED. Esto no afecta a la funcionalidad general del audio/auriculares.)
3. Los auriculares estarán ahora listos para usarse. Abra la configuración de sonido del ordenador para ajustar los auriculares a su gusto. (Algunas videoconsolas requieren que los usuarios dirijan el audio a los auriculares desde la configuración principal de audio de la consola. Consulte su consola para instrucciones específicas.)
4. Controle el volumen girando el control de volumen.
5. Activa/apague el micrófono usando el interruptor de silenciar.

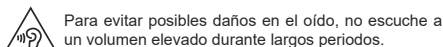

Para evitar posibles daños en el oído, no escuche a un volumen elevado durante largos periodos.

Voltaje máximo de salida ≤ 150mV
Voltaje característico de banda ancha ≥ 75mV

GUIA DE RESOLUCION DE PROBLEMAS

Si esta unidad presentara un problema, lea el siguiente cuadro antes de llamar al servicio técnico:

No hay sonido

- Asegúrese de que los auriculares estén conectados correctamente con el dispositivo externo.
- El volumen del dispositivo externo está fijado en mínimo; suba el volumen.
- El volumen del M-230 GH está fijado en mínimo; suba el volumen.

ESPECIFICACIONES

Sensibilidad: 119dB ± 3dB
Sensibilidad del micrófono: -42dB ± 3dB
Respuesta en frecuencia: 20Hz to 20KHz
Impedancia: 32 Ohm
Diámetro del altavoz: 50mm

Las especificaciones están sujetas a cambios sin previo aviso.

ADVERTENCIAS:

- No coloque velas encendidas cerca o encima del aparato.
- Utilice este aparato en climas templados.
- No coloque el aparato en lugares expuestos a salpicaduras o goteos.
- Deje libre un espacio de, al menos, 5cm alrededor del aparato para garantizar una ventilación adecuada.
- No coloque objetos que contengan líquidos, como jarrones, encima del aparato.
- Un nivel de volumen demasiado elevado puede provocar una pérdida auditiva.
- Como resultado de fenómenos electrostáticos y/o eléctricos transitorios, pueden producirse fallos en el funcionamiento del producto. En estos casos, el usuario deberá reiniciar el aparato desenchufándolo y volviéndolo a enchufar.
- El funcionamiento normal del producto podría verse alterado por fuertes interferencias electromagnéticas. En caso de ocurrir, simplemente reinicie el producto y continúe utilizándolo con normalidad siguiendo las indicaciones del manual de instrucciones. En el caso de que no volviera a funcionar, utilícelo en una ubicación diferente.

 Si en un futuro desea deshacerse de este aparato, recuerde que los productos eléctricos no deben tirarse junto a los desechos domésticos. Deposítelo en centros de reciclaje adecuados. Póngase en contacto con las autoridades locales o con el vendedor del producto para obtener más información al respecto. (Directiva sobre Residuos de Aparatos Eléctricos y Electrónicos)

IT CUFFIE DA GIOCO

DESCRIZIONE DELL'APPARECCHIO

1. Luci colorate
2. Microfono
3. Controllo del volume
4. Interruttore di esclusione audio del microfono
5. Spinnotto stereo da 3,5 mm (per le cuffie)
6. Connettore USB (per luci colorate)

ACCESSORIO

Cavo sdoppiatore a Y da maschio a femmina da 3,5mm x1

INSTALLAZIONE DELLE CUFFIE

1. Collega le cuffie al dispositivo (computer, console di gioco, ecc.) utilizzando il cavo da 0,5mm da maschio a femmina incluso in dotazione. Potrai inoltre collegare le cuffie direttamente al dispositivo (notebook, ecc.), se disponibile.
2. Inserisci la spina USB nella porta USB del dispositivo esterno, l'indicatore LED si accende e cambia ciclicamente. Nota: questo è un passaggio opzionale e viene utilizzato solo per attivare l'indicatore LED. Ciò non influisce sulla complessiva funzionalità audio o delle cuffie.
3. Le cuffie sono ora pronte all'uso. Accedi alle impostazioni audio del tuo computer per regolare le cuffie a tuo piacimento. Alcune console per videogiochi richiedono che il segnale delle cuffie venga attivato dalle impostazioni audio principali della console. Consulta le istruzioni specifiche della console.
4. Controlla il volume ruotando l'apposita manopola.
5. Attiva/disattiva il microfono utilizzando l'interruttore di esclusione dell'audio.

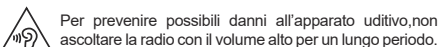

Per prevenire possibili danni all'apparato uditivo, non ascoltare la radio con il volume alto per un lungo periodo.

Tensione massima di uscita ≤ 150mV
Caratteristiche voltaggio banda larga ≥ 75mV

GUIDA ALLA RISOLUZIONE DEI PROBLEMI

Nel caso in cui si notino problemi con l'unità, prima di richiedere assistenza verificare i seguenti punti.

Audio assente

- Accertati che le cuffie siano collegate correttamente al dispositivo esterno.
- Il volume del dispositivo esterno è al minimo; aumentare il volume.
- Il volume dell'altoparlante è impostato sul minimo; aumentare il volume.

SPECIFICHE

Sensibilità: 119dB ± 3dB
Sensibilità del microfono: -42dB ± 3dB
Risposta in frequenza: 20Hz to 20KHz
Impedenza: 32 Ohm
Diámetro dell'altoparlante: 50mm

Il modello e le caratteristiche tecniche possono subire variazioni senza preavviso.

AVVERTENZA:

- Non mettete delle candele vicino o sopra l'apparecchio.
- Utilizzate l'apparecchio in ambienti temperati.
- Non esponete l'apparecchio agli schizzi di liquidi.
- Lasciate uno spazio libero di 5 cm da ogni lato per garantire una ventilazione sufficiente.
- Non collocate contenitori di sostanze liquide, come vasi, sopra l'apparecchio.
- L'ascolto dell'apparecchio ad un volume troppo elevato può causare una perdita di udito.
- Per effetto di fenomeni transitori elettrostatici e/o elettrici, è possibile che il prodotto non funzioni correttamente. In tal caso è opportuno reinizializzare l'apparecchio.
- Il normale funzionamento del prodotto può essere compromesso da forti interferenze elettromagnetiche. In tal caso, segui le istruzioni nel manuale per reimpostare il prodotto per riprendere il normale funzionamento. Nel caso in cui il funzionamento non venga ripristinato, utilizzare il prodotto in altro luogo.

 Quando vorrete disfarti dell'apparecchio, ricordate che le apparecchiature elettriche non vanno smaltite insieme ai rifiuti domestici. Informatevi per conoscere il centro di raccolta più vicino. Rivolgetevi alle autorità locali o al vostro rivenditore per ottenere ulteriori informazioni (direttiva sui rifiuti di apparecchiature elettriche ed elettroniche).

NL GAMING HOOFDTELEFOON

BESCHRIJVING VAN HET TOESTEL

1. Kleurenverlichting
2. Microfoon
3. Volumeregeling
4. Mute-schakelaar voor microfoon
5. Contact 3,5mm (voor koptelefoons)
6. USB-connector (voor kleurenverlichting)

ACCESSOIRE

3.5mm-y-splitterkabel (mannelijk-naar-vrouwelijk) x1

DE HOOFDTELEFOON INSTALLEREN

1. Sluit de hoofdtelefoon aan op het apparaat (computer, gameconsole, etc.) met behulp van de meegeleverde 3,5mm-y-splitterkabel (mannelijk-naar-vrouwelijk). U kunt de hoofdtelefoon ook direct aansluiten op het apparaat (notebook, etc.) indien dit mogelijk is.
2. Steek de USB-stekker in de USB-poort van uw externe apparaat, de LED-verlichting begint te branden en wijzigt volgens een cyclus van kleur. (Opmerking: dit is een optionele stap en wordt alleen gebruikt om de LED-verlichting te activeren. Dit heeft geen invloed op de algehele audio-/hoofdtelefoonfunctionaliteit)
3. Uw hoofdtelefoon is nu klaar voor gebruik. Open de geluidsinstellingen van uw computer om het geluid van de hoofdtelefoon helemaal naar wens in te stellen. (Bij sommige gameconsoles moeten gebruikers naar de audio-instellingen van de console gaan om de audio naar de hoofdtelefoon te sturen. Raadpleeg de handleiding van uw console voor specifieke instructies.)
4. Regel het volume door aan de volumeknop te draaien.
5. Schakel de microfoon in/uit met behulp van de mute-schakelaar.

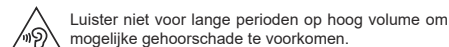

Luister niet voor lange perioden op hoog volume om mogelijke gehoorschade te voorkomen.

Maximale uitgangsspanning ≤ 150mV
Breedband-karakteristieke spanning ≥ 75mV

PROBLEMEN OPLOSSEN

Mocht het apparaat een probleem vertonen, probeer dan de volgende stappen uit te voeren voordat u contact opneemt met de klantenservice:

Geen geluid

- Zorg ervoor dat uw hoofdtelefoon juist is aangesloten op het externe apparaat.
- Het volume van het extern apparaat is ingesteld op het minimale niveau; verhoog het volume.
- Het volume van de M-230 GH is ingesteld op het minimale niveau; verhoog het volume.

SPECIFICATIES

Gevoeligheid: 119dB ± 3dB
Microfoongevoeligheid: -42dB ± 3dB
Frequentierespons: 20Hz to 20KHz
Impedantie: 32 Ohm
Luidsprekerdiameter: 50mm

Ontwerp en specificaties zijn onderhevig aan verandering zonder kennisgeving.

WAARSCHUWING:

- Plaats geen kaars op of in de buurt van het toestel.
- Gebruik dit toestel in gematigde klimaten.
- Zorg ervoor dat uw toestel niet wordt blootgesteld aan spatten.
- Voorzie een ruimte van 5 cm minimum rondom het toestel om optimale ventilatie te verzekeren.
- Plaats geen met vloeistof gevulde recipiënt, zoals een vaas, op het toestel.
- Een te hoog geluidsniveau kan leiden tot gehoorverlies.
- Onder invloed van tijdelijke elektrostatische en/of elektrische verschijnselen kan het product storingen ondervinden en kan een heropstart nodig blijken.
- De normale functie van het product kan worden verstoord door sterke elektromagnetische storing. Als dit het geval is, reset het product dan gewoon door de handleiding te volgen. Als het normale gebruik daarna niet kan worden hervat, probeer het product dan op een andere locatie te gebruiken.
-  Als u dit toestel in de toekomst zou willen weggevoeren, weet dan dat elektrische apparaten niet bij het huishoudelijk afval weggegooid mogen worden. Informeer naar het dichtstbijzijnde recyclecentrum. Raadpleeg de lokale overheden of uw verdeler voor meer informatie (richtlijn met betrekking tot afval van elektrische en elektronische apparatuur).

NEW ONE S.A.S
10, Rue de la Mission, 25480 Ecole Valentin, France



NEW ONE S.A.S
10, Rue de la Mission, 25480 Ecole Valentin, France



NEW ONE S.A.S
10, Rue de la Mission, 25480 Ecole Valentin, France



NEW ONE S.A.S
10, Rue de la Mission, 25480 Ecole Valentin, France

